



### Elegant Rack 19" Dikili Tip Rack Kabinet H:9U-26U W:600 x D:600

- Monoblok kaynaklı alt ve üst şase
- Menteşeli, sökülebilir ve kilitlenebilir ön kapı  
(Kapı çeşitleri için sayfa 4'e bakınız.)
- Sabit veya sökülebilir ve kilitlenebilir arka kapı  
(Kapı çeşitleri için sayfa 4'e bakınız.)
- Sökülebilir ve kilitlenebilir yan kapılar
- Kablo girişlerine uygun alt şase
- Fan montajına uygun ve kablo girişli üst şase
- Kabinet derinliğinde hareket edebilen 4 adet 19" montaj dikmesi
- 400kg taşıma kapasitesi
- Demonte edilebilir özellikte modüler yapı
- Elegant Rack serisi kabinlerin tamamı tekerlekli olarak sevk edilmektedir.

**Liste Kodu:** ELGRXXU6060BL131

#### Teknik Veriler

Ölçüler: WxDxH mm  
Yükseklik U  
Malzeme Türü

W:600mm D:600mm H:(H değerleri için 2. sayfaya bakınız )  
9U-12U-16U-20U-26U  
Yassı Çelik, DIN EN 10130 DC-01 (6112) /EN 10346 DX51D + Z (1311)

Renk

*RAL 9005 Siyah Renk = ELGRXXU6060BL131*  
*RAL 7035 Açık Gri Renk = ELGRXXU6060LG131*

Standartlar

TS EN 61587-1

Taşıma Kapasitesi

400kg

Klimatik Sınıf

C2

Endüstriyel Ortam Sınıfı

A2

Statik Mekanik Yük Sınıfı

SL5 - LT5 -ST5 -NL5

Dinamik Yük Sınıfı Titreşim

DL4V

Dinamik Yük Sınıfı Mekanik Darbe

DL4S

Çarpma Sınıfı

IK07

Mahfazalar Tarafından Sağlanan Koruma

IP 20

Arka Görünüş

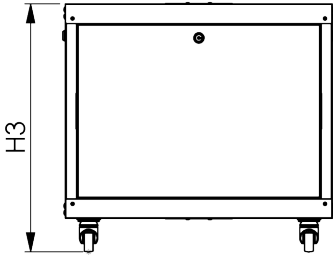

Ön Görünüş

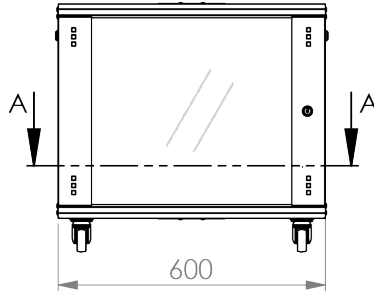

Yan Görünüş

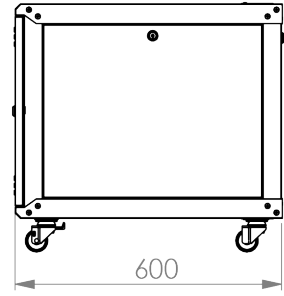

Alt Görünüş

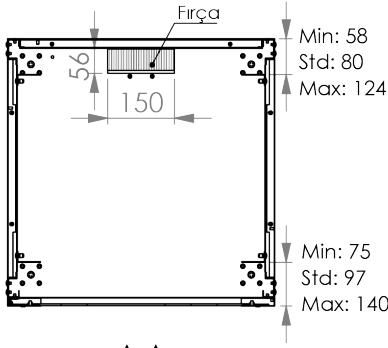

A-A

Üst Görünüş

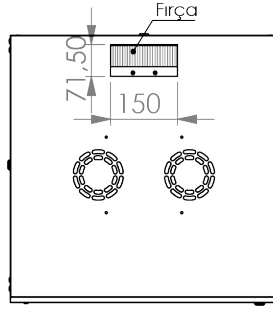

İç Görünüş

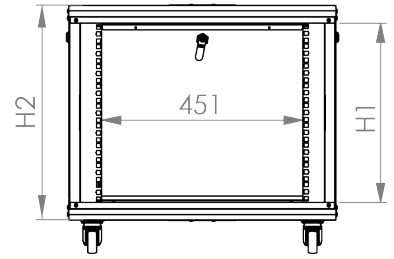

## Elegant Rack 600 x 600 mm

Ürün Kodu	Ürün Tanımı	Genişlik (mm)	Derinlik (mm)	H:1 İç Yükseklik (mm)	H:2 Dış Yükseklik (mm)	H:3 Dış Yükseklik Tekerlekli (mm)
ELGR09U6060BL131	Elegant Rack 19" 09U W=600 mm D=600 mm, Tekerlek Dahildir. Cam Ön Kapı - Çekme Arka Kapı	600	600	400,05	482	558
ELGR12U6060BL131	Elegant Rack 19" 12U W=600 mm D=600 mm, Tekerlek Dahildir. Cam Ön Kapı - Çekme Arka Kapı	600	600	533,4	615,4	691,4
ELGR16U6060BL131	Elegant Rack 19" 16U W=600 mm D=600 mm, Tekerlek Dahildir. Cam Ön Kapı - Çekme Arka Kapı	600	600	711,2	793,2	869,2
ELGR20U6060BL131	Elegant Rack 19" 20U W=600 mm D=600 mm, Tekerlek Dahildir. Cam Ön Kapı - Çekme Arka Kapı	600	600	889	971	1047
ELGR26U6060BL131	Elegant Rack 19" 26U W=600 mm D=600 mm, Tekerlek Dahildir. Cam Ön Kapı - Çekme Arka Kapı	600	600	1155,7	1237,7	1313,7

\*CC renk kodunu, 131 kapı kodunu ifade etmektedir.

## Patlatılmış Çizim

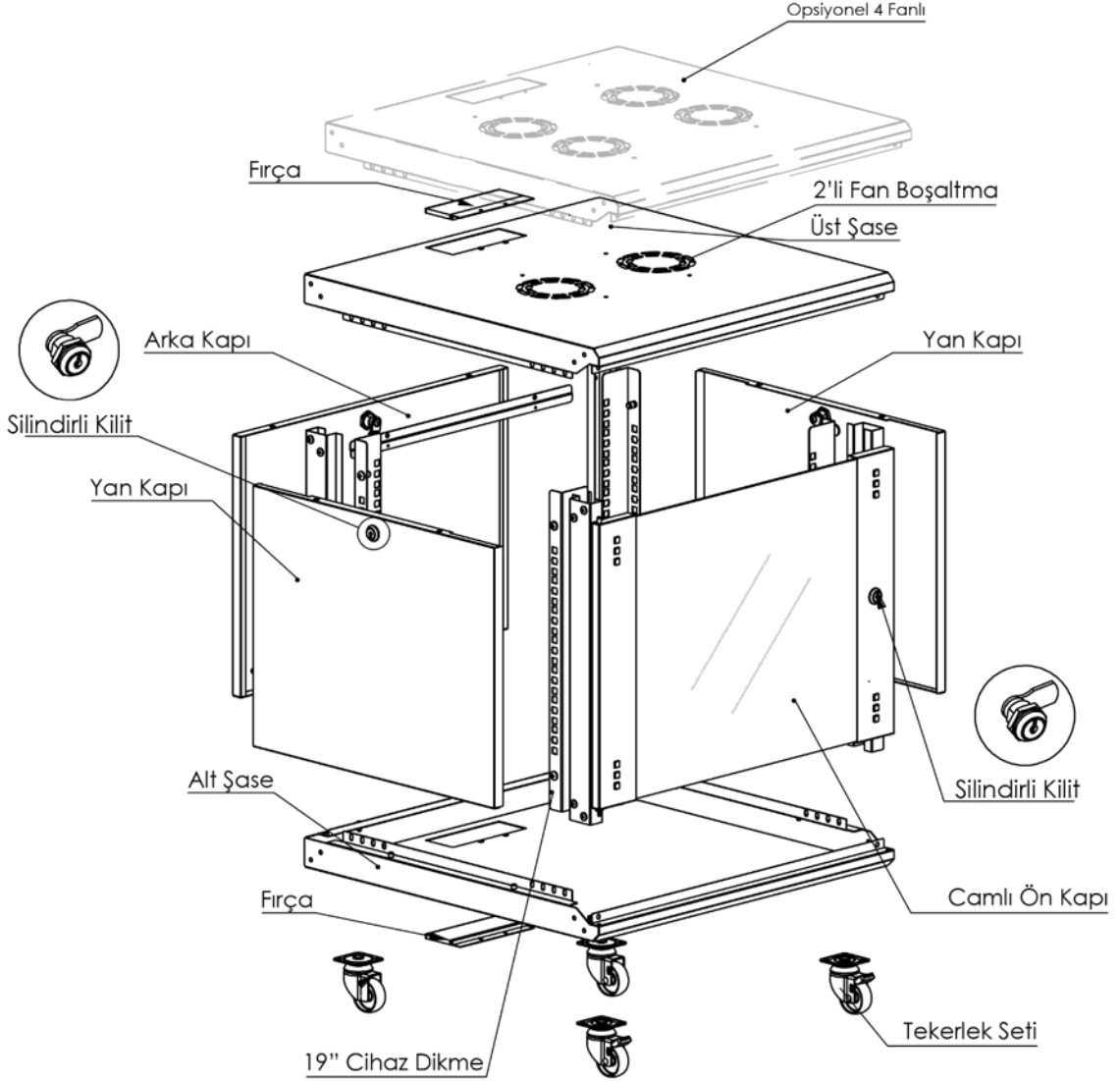

\*Siparişin demonte istenmesi durumunda yan kapı D600 çekme yan kapı + D200 sabit yan kapı olarak sevk edilecektir.

## ELEGANT RACK OPSİYONLARI

Kurumsal Kodlama Başlangıç Karakteri	'U' Yüksekliği	En-Boy Ölçüsü	Renk Seçeneği		Kapı Seçenekleri			Opsiyonlar	
					X	X	X	4F	D
AAAA	XXU	WWDD	CC		ÖN KAPI	ARKA KAPI	YAN KAPI	4'lü Fan	Demonte
ELGR	9U	6060	RAL 7035 WRY	LG	1 Menteşeli Cam Ön Kapı	1 Sabit Arka Kapı	1 Çekme Yan Kapı	4F	D
	12U	6080	RAL 9005 WRY	BL	2 Menteşeli Metal Ön Kapı	2 Menteşeli Arka Kapı	2 Demonte Çekme Yan Kapı		
	16U				3 Menteşeli Çerçevesiz Cam Ön Kapı	3 Çekme Arka Kapı			
	20U				9 Düz %80 Perforeli Mentşeli Ön Kapı				
	26U								

## ÖN KAPI OPSİYONLARI

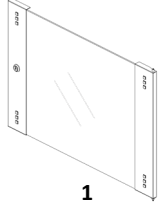

1  
Menteşeli Cam Ön Kapı



2  
Menteşeli Metal Ön Kapı

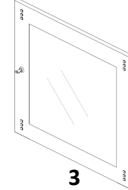

3  
Menteşeli Çerçevesiz Cam Ön Kapı

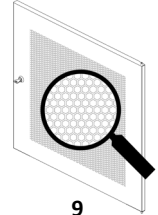

9  
Düz %80 Perforeli Mentşeli Ön Kapı

## ARKA KAPI OPSİYONLARI

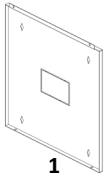

1  
Sabit Arka Kapı

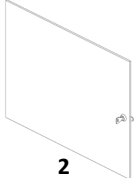

2  
Menteşeli Arka Kapı

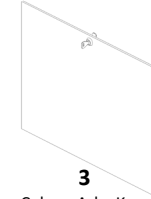

3  
Çekme Arka Kapı

## YAN KAPI OPSİYONLARI

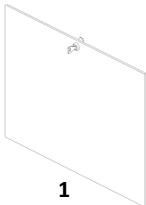

1  
Çekme Yan Kapı

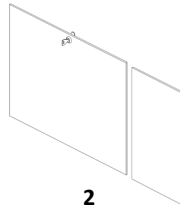

2  
D800 Kabinetler İçin Demonte Çekme Yan Kapı  
(D600 Çekme Yan Kapı + D200 Sabit Yan Kapı)

## MONTAJLI



## DEMONTÉ



600 x 600 mm DİKİLİ TİP ELEGANT RACK		MONTAJLI AMBALAJ BİLGİLERİ	DEMONTÉ AMBALAJ BİLGİLERİ	Net Ağırlık (kg)	Brüt Ağırlık (kg)
Ürün Kodu	Ürün Tanımı	WxDxH EnxDerİnlikxYükseklik (mm)	WxDxH EnxDerİnlikxYükseklik (mm)		
ELGR09U6060BL131	Elegant Rack 19" 09U W=600 mm D=600 mm Tekerlek Dahildir. Cam Ön Kapı - Çekme Arka Kapı	630x640x510	630x510x210	22	24
ELGR12U6060BL131	Elegant Rack 19" 12U W=600 mm D=600 mm Tekerlek Dahildir. Cam Ön Kapı - Çekme Arka Kapı	630x640x650	630x650x210	25	28
ELGR16U6060BL131	Elegant Rack 19" 16U W=600 mm D=600 mm Tekerlek Dahildir. Cam Ön Kapı - Çekme Arka Kapı	630x640x830	630x830x210	30	33
ELGR20U6060BL131	Elegant Rack 19" 20U W=600 mm D=600 mm Tekerlek Dahildir. Cam Ön Kapı - Çekme Arka Kapı	630x640x1010	630x1010x210	37	40
ELGR26U6060BL131	Elegant Rack 19" 26U W=600 mm D=600 mm Tekerlek Dahildir. Cam Ön Kapı - Çekme Arka Kapı	630x640x1360	630x1360x210	45	49

\*Yukarıdaki tabloda verilen bilgiler ortalama değerlerdir ve bilgi amaçlıdır. Aksesuar ve kapı seçeneklerine göre değişiklik gösterebilir. Siparişlerinizin net bilgileri için lütfen satış danışmanımızla irtibata geçiniz.

## TEKNİK SPESİFİKASYONLAR

### KORUMA İNDEKSİ

- IP20 EN 61587-1 IEC 60529'a göre

### MEKANİK PERFORMANS

EN 61587-1 15.01.2018

- Yük testi (Performans seviyesi SL12-SL5-LT5-ST5-NL5)
- Dinamik yük sınıfı titreşim (Performans seviyesi DL4V) IEC 60068-2-6
- Dinamik yük sınıfı Mekanik Darbe (Performans seviyesi DL4S) IEC 60068-2-27
- Çarpma sınıfı IEC 60068-2-75 IEC62262 (Performans seviyesi IK07)
- Müsaade edilen yük taşıma kapasitesi: 400kg

### İKLİMLENDİRME TESTLERİ (Performans seviyesi (C2)

- Soğuk (IEC 60068-2-1)
- Kuru sıcaklık (IEC 60068-2-2)
- Sıcaklık ısı döngüsü (IEC 60068-2-30)

### ENDÜSTRİYEL ATMOSFER (Performans Düzeyi A2)

- Tuzlu Sis Deneyi IEC 60068-2-11
- Tuz Püskürtme Deneyi TS EN ISO 9227
- Kükürt dioksit testi ve hidrojen sülfür testi IEC 60068-2-42, IEC 60068-2-43, IEC 60068-2-49, IEC60068-2-52

### TOPRAKLAMA DEVAMLILIĞI

EN 61587-1 / EN 61010-1

- Koruma devresinin sürekliliği standart yönetmeliklere uygundur. Ölçülen direnç 0.1 Ohm'dan düşüktür.

## STANDARTLAR

1. **ISO9001-2015** Kalite yönetim sistemi 19 "Kabin dolapları üretiminde kullanılmalıdır
2. 19 "Kabin Dolapları'nın **TSE** belgesi EN 61587-1 15.01.2018 standartlarına sahip olması gerekir
3. Buna ek olarak, imalat sürecinde kullanılan tüm ana ve yardımcı materyallerin aşağıdaki standartlara uygun olması gerekir

- **Malzeme Türü** Yassı Çelik, DIN EN 10130 DC-01 (6112) / EN 10346 DX51D + Z (1311)
- **Elektro statik toz boya** ISO 9001:2015 ASTM D523; ASTM D2794; DIN EN ISO 2811-1; ASTM D1186/D1400; RAL9005 veya RAL7035
- **Havalandırma modülü (Fan Ünitesi)** "EMC EN55032:2015 & LVD EN IEC 62368-1: 2020 +A11:2020
- **Cam** "ISO 9001 , EN 12150 – 2 : Cam, Temperli, güvenli " Mekanik dayanıklılık test sonucu: Eğme direnci minimum 120 N/ mm<sup>2</sup>
- **Bağlantı bileşenleri** (vida, somun, pul vs.)" TS EN ISO 7045; TS EN ISO 4032; RoHS IEC 62321 "
- **Tekerlek** " TS EN 12530 , RoHS IEC 62321:2008"
- **Kilit** DIN-EN ISO 1043-1 PA6 GFR 30; DIN-EN 1774-ZnAl4Cu1

## TEKNİK SPESİFİKASYONLAR

**Belgeler;** Üretici firma, 19" kabinet üretiminde ISO 9001:2015 kalite güvence sistemi ve EN 61587-1 15.01.2018 (Elektronik donanım için mekanik yapılar) standartlarına sahip olmalı ve teklif dosyasında sunulmalıdır.

**Standartlar:** Kabinetler ETSI ve/veya EIA 310-D standartlarında 19" olmalıdır.

**Ana Şase ve Profil Yapısı;** Ana şase ve profil yapıları ekstenel mukavemeti ve dış darbelere dayanıklılığı sağlayacak şekilde imal edilecektir. Profiller alt ve üst şaseye geçme şeklinde olacak ve M5 Özel başlı vidalar ile vidalanacaktır. Montaj vidalarının konumlandırılması sırasında ekstenel mukavemetler göz önünde bulundurulacaktır.

**Alt Şase ve Üst Şase;** Alt ve üst şase kabin sağlamlığını ve mukavemetini arttıracak; monoblok bükümlü ve kaynaklı yapıya sahip olmalıdır. Şaseler üzerinde 50x150 mm ebatlarında fırçalı kablo geçiş noktaları bulunmalıdır. Üst şasede; fan grubu bağlantısı ve hava çıkışı için havalandırma slotları mevcut olmalıdır. 600x600 kabinlerin üst şasesin 2'li veya 4'lü, 600x800 kabinlerin üst şasesi 4'lü fan ünitesine uyumlu olacaktır.

**Arka; Kapı** kilitlenebilir, açılabilir, sökülebilir bir yapıya sahip olacaktır.

**Yan Kapı;** kilitlenebilir, açılabilir, sökülebilir bir yapıya sahip olacaktır.

**Ön Kapı;** temperli, secure, fûme, rodajlı, 4 mm. cam 'dır. Ön cam kapı mukavemetini arttırıcı; camın sağında ve solunda camı tutan, vidalı, metal geçmeli çerçeve yapısına sahip olacaktır. Ön cam kapı, en az 180 derece açılabilir, kilitlenebilir, sökülebilir bir yapıya sahiptir. Ön kapı istenildiğinde sağa/sola takılabilir olmalıdır.

**19" Cihaz Dikmeleri;** D:450mm. kabinlerde önde 2 adet, D:600mm. kabinlerde önde 2 adet, arkada 2 adet olacak şekilde teşkil edilecek. 1U=44.45 mm. hassas ölçüsünde, 9.5x9.5mm. kare delikli olarak CNC punch tezgahlarında +/- 0.01 hassasiyetinde imal edilecektir. 19" cihaz dikmelerinin ön yüzlerinde serigrafisi ile "U" ölçüleri markalanmış olmalıdır. 19" cihaz dikmeleri; kabin derinliği boyunca hareket edebilecek şekilde imal ve montaj edilecektir.

**Boya;** Kabinetler darbelere karşı yüksek mukavemeti sağlayacak şekilde; elektrostatik RAL9005 siyah toz boya veya RAL7035 beyaz toz boya ile boyanmalıdır. (ISO 9001:2015). 1000 saatlik tuz testine dayanımlı olmalı ve test sonuç raporları belgelenmelidir. (TS EN 60068-2-11). Metal yüzeylerde; 80 +/- 5 mikron boya kalınlığı sağlanmalıdır ve ASTM D523; ASTM D2794; DIN EN ISO 2811-1; ASTM D1186/D1400; RAL9005 veya RAL7035 edilmiş ve sonuçları TSE tarafından belgelenmiş olmalıdır.

**Topraklama;** Kabin içerisindeki tüm metal bileşenler elektriksel olarak birbirleri ile bağlantılı olmalı, IEC 61010-1 / 6.5.1.3 standartına uygun olarak topraklama direnci maksimum 0,1 ohm olmalıdır.

**Kullanım Alanı;** Dikili tipi kabinlerin yerde serbest halde kullanılabilmesi için, ayak veya tekerlek takılmasına müsaade eden delik yapısına sahip olacaktır.

**Sevkiyat;** Elegant Rack montajlı olarak sevk edilebilmesinin yanında, istenildiğinde demonte olarak sevk edilebilmelidir.